



Modernisieren - problemlos, kreativ und kostengünstig



**TÖREN • TORE • TREPPEN • FUSSBÖDEN**

*... formschön und wertbeständig  
für Neu-, Alt- und Umbau!*

P. Keller-Bauelemente  
97896 Kirschfurt  
Tel: 09375 208 Mobil 0172 9145155  
Mail: [p.keller-bauelemente@t-online.de](mailto:p.keller-bauelemente@t-online.de)  
Internet: [www.keller-kirschfurt.de](http://www.keller-kirschfurt.de)

*Wir beraten  
Sie  
gerne vor Ort!*

# moderna<sup>®</sup> scala

Das Laminat-Treppensystem für Neubau und Renovierung



www.moderna.de



## Das Laminat-Treppensystem für Neubau und Renovierung

**Modernisieren - problemlos, kreativ und kostengünstig**

**TÜREN • TORE • TREPPEN • FUSSBÖDEN**  
*... formschön und wertbeständig  
für Neu-, Alt- und Umbau!*

**KELLER**

**P. Keller-Bauelemente**  
97896 Kirschfurt  
Tel: 09375 208 Mobil 0172 9145155  
Mail: [p.keller-bauelemente@t-online.de](mailto:p.keller-bauelemente@t-online.de)  
Internet: [www.keller-kirschfurt.de](http://www.keller-kirschfurt.de)

**Wir beraten  
Sie  
gerne vor Ort!**

Treppen werden immerzu „mit Füßen getreten“, d.h. sie sind hohen Belastungen ausgesetzt. Oft unbemerkt verlieren sie im Laufe der Jahre an Sicherheit. Ausgetretene Stufen, rutschiger PVC, sich ablösende Teppiche oder rissiges Holz sind gefährliche „Stolperfallen“ und können ein hohes Sicherheitsrisiko darstellen.

Das innovative Treppensystem **moderna scala** nutzt die gesunde Grundsubstanz Ihrer Treppe. Aufwändige Abbruch- und Sanierungsarbeiten sowie Neukonstruktionen entfallen. Passgenau werden die hochwertigen Treppeinstufen mit trittsicherem Anti-Rutsch-Profil schnell und sauber auf die vorhandene Stufe aufgebracht.

Neben der Sicherheit hat aber auch die Optik einer Treppe einen hohen Stellenwert – gerade, weil sie so häufig genutzt wird. Eine besonders schöne Lösung ist es, wenn sich das Dekor des Laminat-Fußbodens auf der Treppe wieder findet und so der Flur mit seiner optischen Identität zum vollwertigen Wohnraum wird, den man gerne benutzt.



Buche Royal

## moderna scala treppenprofil

**Der Alleskönner und die Grundlage für Ihre neue Treppe.  
Als Standardlösung passend für nahezu allen Treppenformen.**

Umfang: Stangenware, 2 Stück / Paket

Länge: je 2.600 mm

Einsatzbereiche:

- Treppen mit beidseitigen Wangen
- Gewendelte Treppen
- Podestlösungen
- Eingestemmte Treppen
- Treppen mit Überbreite

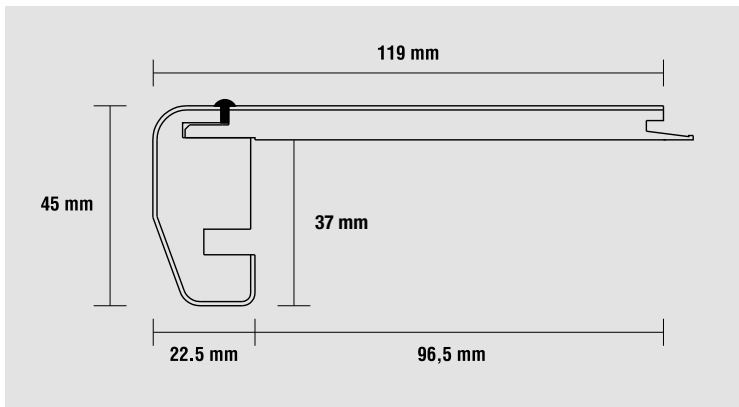

**Modernisieren - problemlos, kreativ und kostengünstig**

**TÜREN • TORE • TREPPEN • FUSSBÖDEN**

*... formschön und wertbeständig  
für Neu-, Alt- und Umbau!*

**P. Keller-Bauelemente**  
97896 Kirschfurt  
Tel: 09375 208 Mobil 0172 9145155  
Mail: p.keller-bauelemente@t-online.de  
Internet: www.keller-kirschfurt.de

**Wir beraten Sie gerne vor Ort!**

Die Dekore / Holzreproduktionen sind dekoridentisch mit den  
Laminat-Fußböden aus dem Programm **moderna lifestyle**.



Ahorn Royal



Skandinavische Fichte



Buche Royal



Amerikanische Birke



Buche Select



Landhaus Eiche



Akazie



Nussbaum



Wenge

## Perfekt abgestimmte Komponenten für die professionelle und einfache Verlegung

**moderna scala** ist ein in sich geschlossenes Programm, das Heim- und Handwerkern die Arbeit leicht macht. Neben dem zentralen Bestandteil (**moderna scala treppenprofil**) geben moderne Dekore und passgenaues Zubehör dem Sortiment des Laminat-Treppensystems den letzten Schliff.



### Laminat-Fußboden als Tritt- und Setzstufe

Format:  
190 x 1287 mm  
Paketinhalt:  
9 Stück



### **moderna scala** blende

für einen einfachen  
Seitenabschluss



### Dekoridentische Hohlkehlleiste für einen eleganten Abschluss



### Montagekleber Henkel PA 700 PMK 6 für das Anbringen des Profils sowie Tritt- und Setzstufen

Ausreichend für  
ca. 2 Stufen



### Dekoridentische Winkelleiste im Renovierungsbe- reich u. a. für Treppen mit einer Trittstärke von mehr als 37 mm



### Fugenpaste für einen sauberen Abschluss (Alternative zur Hohlkehlleiste)

- Color-Sealant  
Fugenpaste  
(Inhalt: 310 ml)  
Ausreichend für  
ca. 15 lfm.

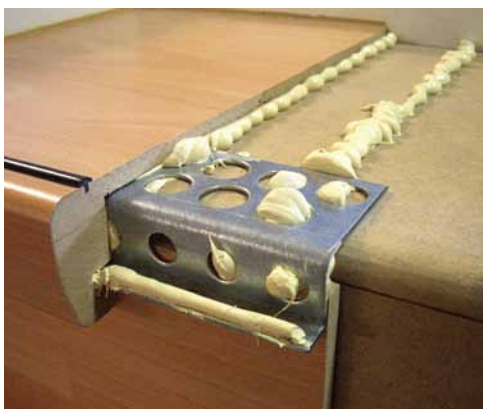

### Stabilisierungsprofil zum Ausgleich und zur Stabilisierung der Treppe Länge: 2500 mm

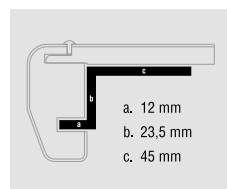

### Reparaturspachtel Zum Ausfüllen von Kratzern und kleinen Löchern

- moderna fillit**  
Spachtelmasse  
(Inhalt: 50 g)
- Color-Fill  
Spachtelmasse  
(Inhalt: 25 g + 20 ml  
Solvent)



**TÜREN • TORE • TREPPEN • FUSSBÖDEN**

*... formschön und wertbeständig  
für Neu-, Alt- und Umbau!*

P. Keller-Bauelemente  
97896 Kirschfurt  
Tel: 09375 208 Mobil 0172 9145155  
Mail: p.keller-bauelemente@t-online.de  
Internet: www.keller-kirschfurt.de



Vorher

Die multifunktionale Verwendung und die einfache Verarbeitung sind die zentralen Vorteile des Laminat-Treppensystems. **moderna scala** eignet sich für (fast) alle Einsatzbereiche. Ob linker, rechter oder beidseitiger Wandabschluss – selbst bei Treppen mit Überbreite kann das attraktive System eingesetzt werden.

Nicht nur ganz normale Treppen, sondern auch besondere Raumsituationen lassen sich mit **moderna scala** gestalten und verschönern. Gewendelte Treppen, verschiedene Podeste und Freiflächen mit Stufenanbindung – den kreativen Möglichkeiten sind nahezu keine Grenzen gesetzt.

**Die Vorteile auf einen Blick:**

- Keine aufwendigen Abbruch- und Sanierungsarbeiten
- Geeignet für nahezu alle Treppenarten und -materialien
- Keine Veränderung der bestehenden Treppenkonstruktion
- Kurze Renovierungsdauer
- Umfangreiches und attraktives Dekorspektrum
- Dekoridentischer Fußboden



Nachher

**Check-Liste für die Standard-Verlegung**

- Ermitteln Sie die Stufenform (seitlich offen oder seitlich geschlossen) sowie Stufenbreiten und -tiefen
- Berechnen Sie die Anzahl der Trittstufen
- Bei Bedarf, stellen Sie die Anzahl der Setzstufen fest

**Bei Renovierung:** Messen Sie die Stärke Ihrer alten Stufe. Bei mehr als 37 mm Stärke ist die dekoridentische Winkelleiste notwendig.

**Nur bei Podesten:** Ermitteln Sie die Quadratmeter der zu verlegenden Podestfläche.

**Bei Betonuntergrund:** Der Feuchtegehalt muss weniger als 2,5 % betragen (nach CM-Verfahren).

**Bei abgetretenen Holzstufen:** Unebenheiten bis zu +/- 10 mm werden mit dem Montagekleber ausgeglichen.

**Bei harten Bodenbelägen:** Flächig verklebte Fliesen, Linoleum und PVC können bei guter Haftung als Untergrund beibehalten werden.

## Schritt für Schritt zu einem schönen Ergebnis

Wichtige Voraussetzungen für die Installation von **moderna scala** sind, dass die Treppe tragfähig und trocken ist sowie eine feste Oberfläche besitzt. Die Verlegung erfolgt grundsätzlich von oben nach unten.



**1.** Messen Sie die Stufenbreiten und -tiefen. Gehen Sie von Stufe zu Stufe vor, um Toleranzen zu berücksichtigen.



**2.** Klicken Sie die Laminatdielen mit dem Treppenprofil zusammen und tragen Sie die ermittelten Maße rückseitig auf.



**3.** Schneiden Sie die Treppenprofile und Trittstufe gemäß dem übertragenem Maß zu.



**4.** Tragen Sie den Montagekleber in Raupenform parallel zur Laufrichtung auf und bringen Sie, bei offenen Treppen, am Rand einen zusätzlichen Streifen auf.

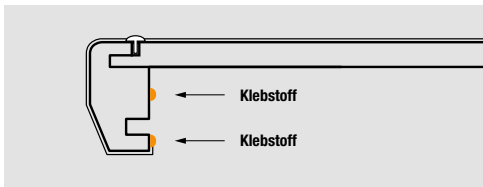

**5.** Bringen Sie zwei Längsstreifen des Montageklebers auf der Innenseite des Treppenprofils auf.



**6.** Legen Sie die Stufe auf die Treppe auf und drücken Sie diese mit gleichmäßigem Druck an.

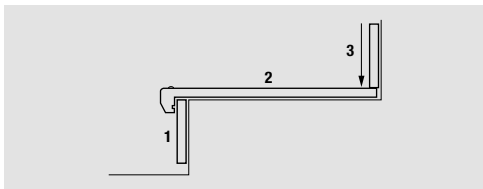

**7.** Die Verlegung erfolgt von oben nach unten. Verfahren Sie wie folgt: 1. Setzstufe ankleben, 2. Trittstufe darüber ankleben, 3. Obere Setzstufe bündig runterschieben auf die Trittstufe.



**8.** Verwenden sie als Setzstufe die Laminatdielen. Sie erlangen eine saubere Schnittkante zwischen Tritt- und Setzstufe, wenn Sie die untere Nutwanne der Laminatdielen absägen oder abknäufen.

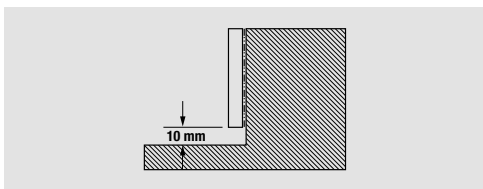

**9.** Messen Sie die Setzstufenhöhe und -länge aus und ziehen Sie vom Höhenmaß 10 mm ab. Kleben sie die zugeschnittene Setzstufe bündig zur oberen Kante.



**10.** Podeste mit einer Fläche von weniger als 2,5 m<sup>2</sup> werden ebenso wie die Trittstufe flächig verklebt.



**11.** Bei Austrittsstufen und Podestflächen von mehr als 2,5 m<sup>2</sup>: Das Treppenprofil wird mit dem Untergrund verklebt. Nur die Laminatdielen werden schwimmend verlegt.



**11a.** Schneiden Sie den Unterboden in Streifen. Legen Sie die Streifen im Abstand von 20 mm zueinander unter das Treppenprofil. Tragen Sie den Kleber in den Freiraum zur Befestigung auf.



**11b.** Drücken Sie das Treppenprofil fest auf.



**11c.** Klicken Sie die Laminatdielen in das Treppenprofil ein. Halten Sie auch beim Anfügen der weiteren Laminatdielen das Treppenprofil fest.



**12.** Bei Verwendung der **moderna scala** blende lassen Sie die Trittstufe seitlich 3 mm überstehen. Schneiden Sie die Blende passend zu und kleben Sie diese mit Montagekleber auf die Trittstufe.



**13.** Als optischen Anschluss bringen Sie nach dem Aushärten des Montageklebers eine Hohlkehlleiste an (Ankleben oder Verstiften). Alternativ verwenden Sie die Fugenpaste Color Sealant.



**14.** Im Renovierungsbereich kleben Sie, bei einer Trittsstärke von mehr als 37 mm, die dekoridentische Winkelleiste unter das Treppenprofil.



**15.** Sichtbare Schnittkanten des Treppenprofils können Sie mit Color Fill / Fillit überspachteln oder mit einem dekoridentischen CPL-Band überkleben.

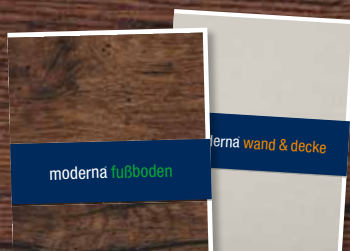

**Vielfalt entdecken:**

**Fußböden und Paneele passend zu Treppen**

[www.moderna.de](http://www.moderna.de)

**Modernisieren - problemlos, kreativ und kostengünstig**



**TÜREN ■ TORE ■ TREPPEN ■ FUSSBÖDEN**

*... formschön und wertbeständig  
für Neu-, Alt- und Umbau!*

**P. Keller-Bauelemente**  
97896 Kirschfurt  
Tel: 09375 208 Mobil 0172 9145155  
Mail: [p.keller-bauelemente@t-online.de](mailto:p.keller-bauelemente@t-online.de)  
Internet: [www.keller-kirschfurt.de](http://www.keller-kirschfurt.de)

**Wir beraten  
Sie  
gerne vor Ort!**



BHK Holz- u. Kunststoff KG H. Kottmann · Heidfeld 5 · D-33142 Büren  
Fon: +49 (0) 29 51 / 60 04-0 · Fax: +49 (0) 29 51 / 54 99 · Internet: [www.bhk.de](http://www.bhk.de) · E-Mail: [info@bhk.de](mailto:info@bhk.de)